

INSPIRON™

INŠTALAČNÁ PRÍRUČKA



YOURS IS HERE

INSPIRON™

INŠTALAČNÁ PRÍRUČKA

Regulačný model: Séria P07G

Regulačný typ: P07G001; P07G003

Poznámky, varovania a výstrahy

 **POZNÁMKA:** POZNÁMKA uvádza dôležité informácie, ktoré vám pomôžu lepšie využiť váš počítač.

 **VAROVANIE: VAROVANIE** varuje pred možným poškodením hardvéru alebo stratou údajov a uvádza, ako problému predísť.

 **VÝSTRAHA: VÝSTRAHA** upozorňuje na možné poškodenie majetku, osobné zranenie alebo smrť.

Ak ste si zakúpili počítač série Dell™ n, akékoľvek odkazy v tomto dokumente na operačné systémy Microsoft® Windows® neplatia.

Informácie v tomto dokumente podliehajú zmenám bez predošlého upozornenia.

© Dell Inc. Všetky práva vyhradené.

Reprodukovanie týchto materiálov akýmkoľvek spôsobom bez písomného povolenia spoločnosti Dell Inc. je prísne zakázané.

Ochranné známky v texte: *Dell*, logo *DELL*, *YOURS IS HERE*, *Solution Station*, *Inspiron*, a *DellConnect* sú ochranné známky spoločnosti Dell Inc.; *Intel*, *Pentium*, a *Celero* sú registrované ochranné známky a *Core* je ochranná známka spoločnosti Intel Corporation v USA a iných krajinách; *AMD*, *AMD Sempron*, *AMD Athlon*, *AMD Turion* a *ATI Mobility Radeon* sú ochranné známky Advanced Micro Devices, Inc.; *Microsoft*, *Windows*, *Windows Vista* a tlačidlo *Štart Windows Vista* sú buď ochranné známky alebo registrované ochranné známky spoločnosti Microsoft Corporation v USA a/alebo iných krajinách; *Ubuntu* je registrovaná ochranná známka spoločnosti Canonical Ltd.; *Blu-ray Disc* je ochranná známka spoločnosti Blu-ray Disc Association; *Bluetooth* je registrovaná ochranná známka, ktorú vlastní spoločnosť Bluetooth SIG, Inc. a spoločnosť Dell ju používa v rámci licencie.

Ostatné ochranné známky a obchodné názvy v tejto príručke sa môžu používať ako odkazy na spoločnosti, ktoré si uplatňujú nárok na tieto známky a názvy alebo ako odkazy na ich produkty. Dell Inc. sa zrieka akýchkoľvek vlastníckych záujmov na iné ochranné známky a obchodné názvy ako svoje vlastné.

Obsah

Nastavenie vášho laptopu Inspiron	5	Funkcie základne počítača a klávesnice	26
Pred nastavením vášho počítača	5	Gestá dotykového panela	28
Pripojenie siet'ového adaptéra	6	Ovládacie klávesy multimédií	30
Pripojenie kábla siete (voliteľ'né)	7	Používanie optickej mechaniky	32
Stlačenie hlavného vypínača	8	Funkcie displeja	34
Nastavenie operačného systému	9	Vybratie a výmena batérie	36
Vytvorenie nosiča na obnovenie systému (odporúča sa)	10	Softvérové funkcie	38
Povolenie alebo zrušenie bezdrôtovej funkcie (voliteľ'né)	12	Zálohovanie pomocou DellDataSafe Online Backup	39
Pripojenie na Internet (voliteľ'né)	14	Dell Dock	40
Používanie vášho laptopu Inspiron	18	Riešenie problémov	41
Funkcie na pravej strane	18	Zvukové kódy	41
Funkcie na ľavej strane	20	Problémy siete	42
Funkcie prednej strany	22	Problémy s napájaním	43
Stavové svetlá a indikátory	24	Problémy pamäte	44
		Zablokovania a problémy so softvérom	45

Obsah

Používanie nástrojov podpory 48

Centrum technickej podpory spoločnosti Dell	48
Služba My Dell Downloads	49
Systémové hlásenia	49
Riešenie problémov s hardvérom	51
Diagnostika Dell	51

Obnovenie vášho operačného systému 56

Obnovenie systému	57
Funkcia Dell DataSafe Local Backup	58
Nosič System Recovery	61
Dell Factory Image Restore	62

Získanie pomoci 64

Technická podpora a zákaznícky servis	65
DellConnect	65
Online služby	66
Automatická služba o stave objednávky	67

Informácie o produkte	67
Vrátenie položiek na opravu počas záruky alebo vrátenie hotovosti	68
Predtým než zavoláte	70
Kontaktovanie spoločnosti Dell	72

Zistenie ďalších informácií a zdrojov . . . 74

Špecifikácie 76

Príloha 83

Poznámka k produktom Macrovision	83
Informácie pre NOM, alebo oficiálna mexická norma (len pre Mexiko)	84

Register. 85

Nastavenie vášho laptopu Inspiron

Táto kapitola poskytuje informácie o nastavení vášho prenosného počítača Dell™ Inspiron™.

Pred nastavením vášho počítača

Pri nastavovaní počítača do správnej polohy zabezpečte ľahký prístup k zdroju el. energie, adekvátnu ventiláciu a rovný povrch, na ktorý počítač umiestnite.

Obmedzovanie prúdenia vzduchu v okolí vášho laptopu môže spôsobiť jeho prehriatie. Aby ste predišli prehriatiu, nechajte aspoň 10,2 cm (4 palce) voľného priestoru zozadu počítača a minimálne 5,1 cm (2 palce) na všetkých ostatných stranách. Váš počítač nikdy neukladajte do zatvoreného priestoru, napr. skrine alebo zásuvky, keď je zapnutý.

 **VÝSTRAHA:** Vetracie otvory neupchávajte, nekladajte do nich žiadne predmety a nenechávajte v nich usadený prach. Váš počítač Dell™ nedávajte do prostredia s nízkym prúdením vzduchu, napr. zatvorenej tašky, alebo na povrchy z tkaniny ako koberce, keď je napájaný. Obmedzenie prúdenia vzduchu môže poškodiť počítač, zhoršiť výkon počítača alebo spôsobiť požiar. Keď sa počítač zahreje, zapne sa ventilátor. Hluk ventilátora znamená normálny stav a nepredstavuje problém s ventilátorom alebo počítačom.

 **VAROVANIE:** Umiestnenie alebo kladenie ťažkých alebo ostrých predmetov na počítač môže spôsobiť trvalé poškodenie počítača.

Pripojenie sieťového adaptéra

Sieťový adaptér pripojte k počítaču a potom ho zapojte do el. zásuvky alebo prepäťového chrániča.

⚠ VÝSTRAHA: Sieťový adaptér možno použiť do elektrických zásuviek v celom svete. Elektrické konektory a rozvodky sa môžu v rôznych krajinách líšiť. Použitie nekompatibilného kábla alebo nesprávne pripojenie kábla k rozvodke alebo do elektrickej zásuvky môže spôsobiť požiar alebo trvalé poškodenie počítača.

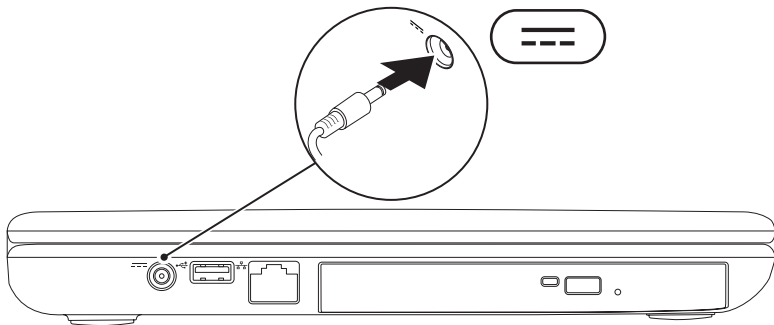

Pripojenie kábla siete (voliteľné)

Ak chcete používať drôtové sieťové pripojenie, pripojte kábel siete.

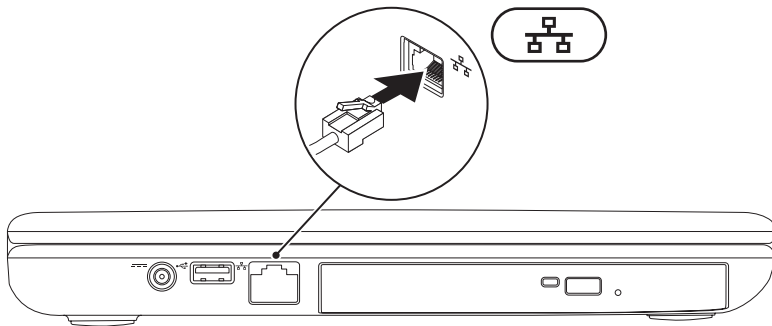

Stlačenie hlavného vypínača

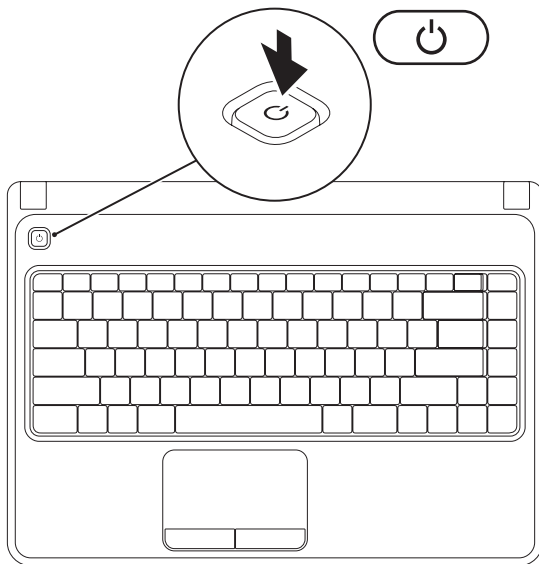

Nastavenie operačného systému

Váš počítač Dell je predkonfigurovaný na operačný systém zvolený pri kúpe.

Nastavenie systému Microsoft Windows

Pri nastavovaní systému Microsoft® Windows® po prvýkrát sa riad'te pokynmi na obrazovke. Tieto kroky sú povinné a ich dokončenie môže trvať určitý čas. Obrazovky nastavenia systému Windows vás prevedú cez niekoľko postupov, v ktorých musíte napr. súhlasiť s licenčnými podmienkami, nastaviť špecifikácie a nastaviť internetové pripojenie.

 **VAROVANIE:** Proces nastavovania operačného systému nepreerušujte. V opačnom prípade by sa váš počítač mohol stať nepoužitelným a museli by ste preinštalovať operačný systém.

 **POZNÁMKA:** Pre optimálny výkon vášho počítača odporúčame, aby ste si stiahli a nainštalovali poslednú verziu systému BIOS a ovládačov pre váš počítač, ktoré sú dostupné stránke support.dell.com.

 **POZNÁMKA:** Ďalšie informácie o operačnom systéme a funkciách nájdete na support.dell.com/MyNewDell.

Nastavenie systému Ubuntu

Pri prvom nastavení systému Ubuntu® postupujte podľa pokynov na obrazovke. Viac špecifických informácií k operačnému systému nájdete v dokumentácii systému Ubuntu.

Vytvorenie nosiča na obnovenie systému (odporúča sa)

 **POZNÁMKA:** Odporúčame, aby ste si vytvorili nosič na obnovenie systému, hneď ako si nainštalujete systém Microsoft Windows.



Nosič na obnovenie systému sa dá použiť na obnovenie vášho počítača do prevádzkového stavu, v ktorom bol v čase kúpe počítača a súčasné zachovanie dátových súborov (bez toho, aby ste potrebovali disk *Operating System*). Nosič na obnovenie systému môžete použiť, ak zmeny nastavení hardvéru, softvéru, ovládačov alebo systému zanechali počítač v neželanom prevádzkovom stave.

Na vytvorenie nosiča na obnovu systému budete potrebovať:

- Nástroj Dell DataSafe Local Backup
- USB kľúč s minimálnou kapacitou 8 GB alebo disk DVD-R/DVD+ R/Blu-ray™

 **POZNÁMKA:** Dell DataSafe Local Backup nepodporuje prepisovateľné disky.

Na vytvorenie nosiča na obnovu systému:

1. Zabezpečte, aby bol pripojený sieťový adaptér (Pozri kapitolu „Pripojenie sieťového adaptéra“ na strane 6).
 2. Vložte disk alebo USB kľúč do počítača.
 3. Kliknite na tlačidlo **Štart**  → **Programy** → **Dell DataSafe Local Backup**.
 4. Kliknite na **Create Recovery Media** (Vytvorit' nosič na obnovu).
 5. Postupujte podľa pokynov na obrazovke.
-  **POZNÁMKA:** Informácie o používaní nosiča na obnovu systému nájdete v kapitole „Nosič System Recovery na obnovenie systému“ na strane 61.

Povolenie alebo zrušenie bezdrôtovej funkcie (voliteľné)

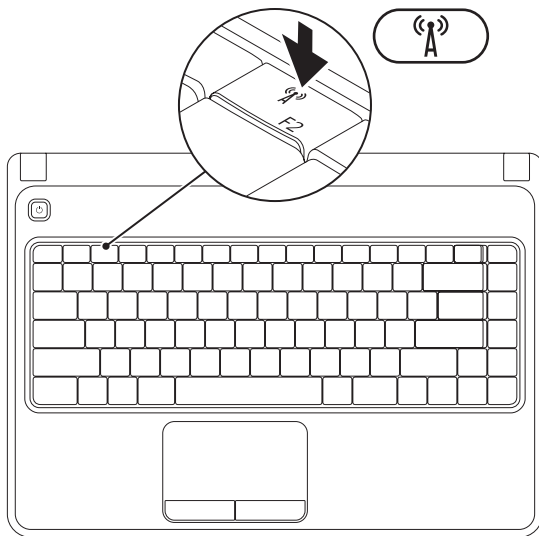

POZNÁMKA: Bezdrôtová funkcia je dostupná na vašom počítači, len ak ste si v čase kúpy objednali kartu WLAN. Viac informácií o kartách, ktoré podporuje váš počítač, nájdete v časti „Špecifikácie“ na strane 76.

Na povolenie bezdrôtovej funkcie:

1. Zabezpečte, aby bol počítač zapnutý.
2. Stlačte kláves bezdrôtovej funkcie  v rade s klávesmi funkcií na klávesnici.
Na obrazovke sa zobrazí potvrdenie vášho výberu.

Povolená bezdrôtová sieť



Zrušená bezdrôtová sieť



Na zrušenie bezdrôtovej funkcie:

Znovu stlačte kláves bezdrôtovej funkcie  v rade s klávesmi funkcií na klávesnici a vypnite všetky bezdrôtové prenosy.

POZNÁMKA: Kláves bezdrôtovej funkcie vám umožňuje rýchle vypnutie bezdrôtových funkcií (Wi-Fi a Bluetooth®), napr. keď budete požiadaný o vypnutie všetkých bezdrôtových funkcií počas letu lietadlom.

Pripojenie na Internet (voliteľné)

Ak chcete počítač pripojiť na Internet, potrebujete externý modem alebo sieťové pripojenie a poskytovateľa internetových služieb (ISP).

Ak nie je súčasťou vašej pôvodnej objednávky externý USB modem alebo adaptér WLAN, môžete si ich zakúpiť na webovej stránke **www.dell.com**.

Nastavenie drôtového pripojenia

- Ak používate telefonické pripojenie, pred nastavením internetového pripojenia pripojte najskôr telefonickú linku do voliteľného externého USB modemu a do telefonickej zásuvky na stene.
- Ak používate pripojenie cez DSL alebo káblový/satelitný modem, kontaktujte svojho ISP alebo mobilného telefónneho operátora, ktorí vám poskytnú informácie k inštalácii.

Nastavenie drôtového internetového pripojenia dokončíte podľa pokynov v časti „Nastavenie vášho internetového pripojenia“ na strane 16.

Nastavenie bezdrôtového pripojenia

 **POZNÁMKA:** Na nastavenie bezdrôtového smerovača si pozrite dokumentáciu, ktorá bola dodaná s vašim smerovačom.

Predtým ako budete môcť bezdrôtové internetové pripojenie používať, musíte pripojiť bezdrôtový smerovač.

Na nastavenie pripojenia k bezdrôtovému smerovaču:

Windows Vista®

1. Zabezpečte, aby bol na vašom počítači povolený bezdrôtový prenos (pozri časť „Povolit' alebo zrušit' bezdrôtový prenos“ na strane 12).
2. Uložte a zatvorte všetky otvorené súbory a ukončíte všetky otvorené programy.
3. Kliknite na položku **Štart**  → **Pripojiť k**.
4. Pri inštalácii sa riad'te pokynmi na obrazovke.

Windows® 7

1. Zabezpečte, aby bol na vašom počítači povolený bezdrôtový prenos (pozri časť „Povolit' alebo zrušit' bezdrôtový prenos“ na strane 12).
2. Uložte a zatvorte všetky otvorené súbory a ukončíte všetky otvorené programy.
3. Kliknite na **Štart**  → **Ovládací panel**.
4. Do vyhľadávacieho políčka napíšte `network`, (siet') a potom kliknite na **Centrum Sietí** → **Pripojiť k sieti**.
5. Pri inštalácii sa riad'te pokynmi na obrazovke.

Nastavenie internetového pripojenia



ISP a ponuky ISP sa v rôznych krajinách líšia. Ponuky vo vašej krajine vám poskytnú váš ISP.

Ak sa nemôžete pripojiť na Internet, ale v minulosti ste sa úspešne pripojili, ISP môže mať výpadok služby. Obráťte sa na svojho ISP a skontrolujte stav služby alebo sa pokúste o spojenie neskôr.

Pripravte si informácie od vášho ISP. Ak nemáte ISP, sprievodca **Pripojenie na Internet** vám pomôže nejakého získať.

Nastavenie internetového pripojenia:

Windows Vista

1. Uložte a zatvorte všetky otvorené súbory a ukončíte všetky otvorené programy.
 2. Kliknite na **Štart**  → **Ovládací panel**.
 3. Do vyhľadávacieho políčka napíšete `network` (siet') a potom kliknite na **Centrum sietí** → **Vytvoriť pripojenie alebo siet'** → **Pripojiť sa na Internet**.
Zobrazí sa okno **Pripojenie na Internet**.
-  **POZNÁMKA:** Ak neviete, aký typ pripojenia máte zvoliť, kliknite na **Pomôž mi vybrať** alebo sa obráťte na vášho ISP.
4. Na dokončenie inštalácie sa riad'te pokynmi na obrazovke a použite inštaláčne informácie poskytnuté vašim ISP.

Windows 7

1. Uložte a zatvorte všetky otvorené súbory a ukončíte všetky otvorené programy.
2. Kliknite na **Štart**  → **Ovládací panel**.
3. Do vyhľadávacieho políčka napíšte `network` (siet') a potom kliknite na **Centrum sietí** → **Nastaviť nové pripojenie alebo siet'** → **Pripojiť sa na Internet**.

Zobrazí sa okno **Pripojenie na Internet**.

 **POZNÁMKA:** Ak neviete, aký typ pripojenia máte zvoliť, kliknite na **Pomôž mi vybrať** alebo sa obráťte na vášho ISP.

4. Na dokončenie inštalácie sa riad'te pokynmi na obrazovke a použite inštalačné informácie poskytnuté vaším ISP.

Používanie vášho laptopu Inspiron

Táto časť poskytuje informácie o funkciách dostupných na vašom laptopu Inspiron™

Funkcie na pravej strane

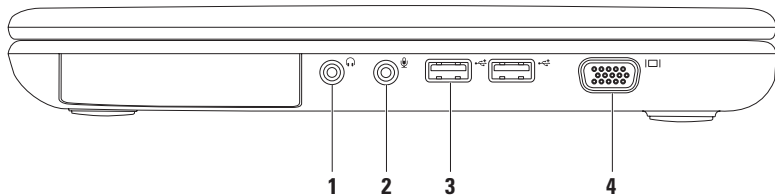

-
-  **Konektor zvukového výstupu/slúchadiel** — Slúži na pripojenie slúchadiel alebo napájaného reproduktora alebo zvukového systému.



 -  **Konektor audio in/mikrofón** — Pripája mikrofón alebo vstupný signál na použitie s audio programami.

 -  **Konektory USB 2.0 (2)** — Pripájajú USB zariadenia, napr. myš, klávesnicu, tlačiareň, externý disk alebo prehrávač MP3.

 -  **Konektor VGA** — pripája monitor alebo projektor.
-

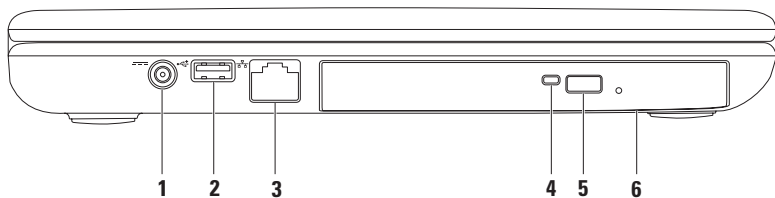

Funkcie na ľavej strane

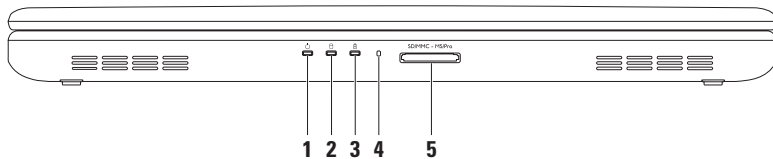

-
- 1  **Konektor siet'ového adaptéra** — Pripája siet'ový adaptér, ktorým napája počítač a batériu.
-
- 2  **Konektor USB 2.0** — Pripája USB zariadenia, napr. myš, klávesnicu, tlačiareň, externý disk, prehrávač MP3.
-
- 3  **Konektor siete** — Ak používate káblovú sieť, tento konektor pripojí váš počítač k sieti alebo širokopásmovému zariadeniu.
-
- 4 **Svetlo optickej jednotky** — Bliká, keď stlačíte tlačidlo vysunutia optickej jednotky, alebo keď vložíte disk a ten sa číta.
-
- 5 **Tlačidlo vysunutia** — Pri stlačení vysunie zásuvku optickej mechaniky.
-
- 6 **Optická jednotka** — Prehráva alebo nahráva CD a DVD.
Ďalšie informácie nájdete v časti „Používanie optickej jednotky“ na strane 32.
-

Funkcie prednej strany

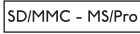

-
- 1**  **Indikačné svetlo napájania** — Indikuje stavy napájania. Ďalšie informácie o indikačnom svetle napájania nájdete v časti „Stavové svetlá a indikátory“ na strane 24.
-
- 2**  **Svetlo aktivity pevného disku** — Rozsvieti sa, keď počítač načítava alebo zapisuje údaje. Biele svetlo indikuje aktivitu pevného disku.
- △ VAROVANIE: Aby ste predišli strate údajov, počítač nikdy nevypínajte, keď svieti svetlo aktivity pevného disku.**
-
- 3**  **Svetlo stavu batérie** — Svieti alebo bliká, čím indikuje stav nabíjania batérie. Ďalšie informácie o stavovom svetle batérie nájdete v kapitole „Stavové svetlá a indikátory“ na strane 24.
- POZNÁMKA:** Batéria sa nabíja, keď je počítač napájaný zo siet'ového adaptéra.
-
- 4** **Analógový mikrofón** — Poskytuje kvalitný zvuk pre videokonferencie a nahrávanie hlasu.
-
- 5**  **Čítačka kariet médií 5 v 1** — Poskytuje rýchly a pohodlný spôsob prezerania a zdieľania digitálnych fotiek, hudby, videozáznamov a dokumentov, ktoré sú uložené na pamäťových kartách.
- POZNÁMKA:** Váš počítač bol dodaný s plastovou vložkou nainštalovanou v otvore na mediálne karty. Vložky chránia nepoužité otvory pred prachom a inými časticami. Vložku si uschovajte pre prípad, že v otvore nebude nainštalovaná žiadna karta mediálna karta. Vložky z iných počítačov nemusia byť vhodné pre váš počítač.
-

Stavové svetlá a indikátory

Stavové svetlo batérie

	Stavy indikačného svetla	Stav(y) počítača	Úroveň nabíjania batérie
Adaptér striedavého prúdu	svieti biela	zap./pohot. režim./vyp./ dlhodobý spánok	< = 98%
	vyp.	zap./pohot. režim./vyp./ dlhodobý spánok	> 98%
Batéria	svieti oranžová	zap./pohotovostný režim	< = 10%
	vyp.	zap./pohot. režim/vyp./ dlhodobý spánok	> 10%
		vyp./dlhodobý spánok	< = 10%

 **POZNÁMKA:** Batéria sa nabíja, keď je počítač napájaný zo siet'ového adaptéra.

Indikačné svetlo napájania

Stavy indikačného svetla

Stav(y) počítača

svieti biela

zap.

bliká biela

pohot. režim



vyp.

vyp./dlhodobý spánok

 **POZNÁMKA:** Informácie o problémoch napájania nájdete v časti „Problémy napájania“ na strane 43.

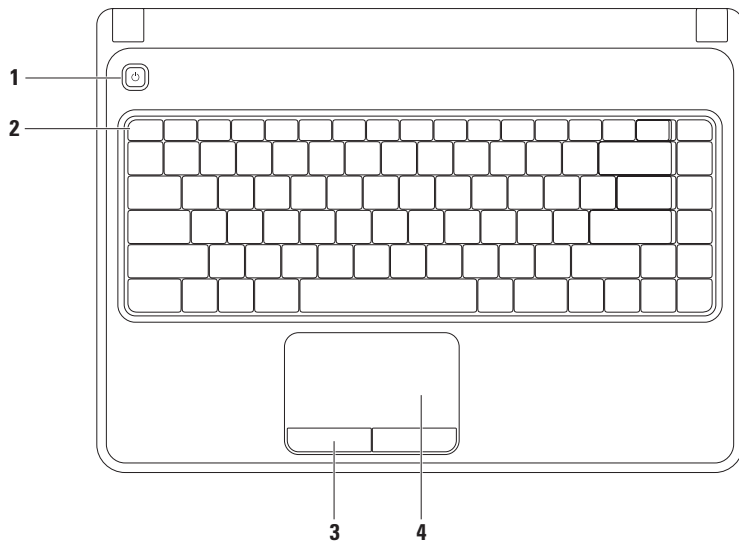
Funkcie základne počítača a klávesnice



-
- 1**  **Hlavný vypínač** — Pri stlačení zapne alebo vypne počítač.
-
- 2 Rad klávesov funkcií** — V tomto rade sa nachádzajú klávesy povolenia alebo zrušenia bezdrôtového prenosu, klávesy zvýšenia alebo zníženia jas, multimediálne klávesy a klávesy zapnutia alebo vypnutia dotykového panela.
- Ďalšie informácie o multimediálnych klávesoch nájdete v časti „Multimediálne ovládacie klávesy“ na strane 30.
-
- 3 Tlačidlá dotykového panela (2)** — Poskytuje funkcie ľavého a pravého tlačidla podobne ako na myši.
-
- 4 Dotykový panel** — Poskytuje funkčnosť myši na pohyb kurzora, posun alebo presunutie zvolených položiek a kliknutie pravým a ľavým tlačidlom t'uknutím na povrch.
- Dotykový panel podporuje funkciu priblíženia a posúvania. Ak chcete zmeniť nastavenia dotykového panela, kliknite dvakrát na ikonu **dotykového panela Dell** v oznamovacej oblasti pracovnej plochy. Viac informácií nájdete v časti „Gestá dotykového panela“ na strane 28.
- POZNÁMKA:** Na povolenie alebo zrušenie dotykového panela stlačte kláves  v rade tlačidiel funkcií na klávesnici.
-

Gestá dotykového panela

Zoom

Umožňuje vám zväčšiť alebo zmenšiť obsah obrazovky. Funkcia zoom obsahuje:

Zoom jedným prstom — Umožňuje zväčšenie alebo zmenšenie

Zväčšenie:

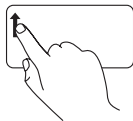

Posuňte prst nahor v zóne zoomovania (úplne vľavo na dotykovom paneli).

Zmenšenie:

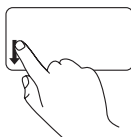

Posuňte prst nadol v zóne zoomovania (úplne vľavo na dotykovom paneli).

Posúvanie

Kruhové posúvanie — Umožňuje posúvanie nahor a nadol, doprava a doľava.

Posúvanie nahor alebo nadol:

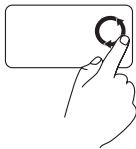

Posúvajte prst vo vertikálnej posúvacej zóne (úplne vpravo na dotykovom paneli) kruhovým spôsobom v smere hod. ručičiek na posunutie nahor alebo proti smeru hod. ručičiek na posunutie nadol.

Posúvanie doprava alebo doľava:



Posúvajte prst v horizontálnej posúvacej zóne (úplne dole na dotykovom paneli) kruhovým spôsobom v smere hod. ručičiek na posunutie doprava alebo proti smeru hod. ručičiek na posunutie doľava.

Ovládacie klávesy multimédií

Ovládacie klávesy multimédií sú umiestnené v rade kláves funkcií na klávesnici. Ak chcete používať ovládanie multimédií, stlačte požadovaný kláves. Klávesy multimédií na klávesnici si môžete nakonfigurovať pomocou **Pomôcky nastavenia systému (BIOS)** alebo **Centra nastavenia mobilných zariadení Windows**.

Pomôcka nastavenia systému (BIOS)

1. Počas POST (zapnutia pri samostatnom teste) stlačte <F2> a spustíte **pomôcku nastavenia systému** (BIOS).
2. V rámci **Function Key Behavior** (Správanie kláves funkcií) zvolíte **Multimedia Key First** (Najprv kláves multimédií) alebo **Function Key First** (Najprv kláves funkcie).

Multimedia Key First (Najprv kláves multimédií) — Toto je predvolená možnosť. Stlačte ktorýkoľvek kláves multimédií, aby ste vykonali súvisiacu činnosť. Pre kláves funkcie stlačte <Fn> + kláves požadovanej funkcie.

Function Key First (Najprv kláves funkcie) — Stlačte ktorýkoľvek kláves funkcie, aby ste vykonali súvisiacu činnosť.

Pre multimediálny kláves stlačte <Fn> + požadovaný multimediálny kláves.

 **POZNÁMKA:** Možnosť **Multimedia Key First** (Najprv multimediálny kláves) je aktívna len v operačnom systéme.

Centrum nastavenia mobilných zariadení Windows

1. Stlačte klávesy < > <X> a spustíte Centrum nastavenia mobilných zariadení.
2. V **rade kláves funkcií** zvolíte **kláves funkcie** alebo **kláves multimédií**.



 Vypnúť zvuk

 Znížiť hlasitosť

 Zvýšiť hlasitosť

 Prehrať predchádzajúcu skladbu alebo kapitolu

 Prehrať alebo pozastaviť

 Prehrať nasledujúcu skladbu alebo kapitolu

Používanie optickej mechaniky

 **VAROVANIE:** Nestláčajte zásuvku optickej mechaniky nadol, keď ju otvárate alebo zatvárate. Zásuvku optickej mechaniky nechajte zatvorenú, keď jednotku nepoužívate.

 **VAROVANIE:** Pri prehrávaní alebo nahrávaní diskov počítačom nehýbte.

Táto optická jednotka prehráva alebo nahráva CD a DVD. Zabezpečte, aby pri vkladaní disku do zásuvky optickej jednotky smerovala strana s tlačou alebo zápisom nahor.

Uloženie disku do optickej jednotky:

1. Stlačte tlačidlo vysunutia na optickej jednotke.
2. Vytiahnite zásuvku optickej mechaniky.
3. Vložte disk, popisom nahor, do stredu zásuvky optickej mechaniky a zacvaknite disk na vreteno.
4. Zásuvku optickej mechaniky zatlačte späť do jednotky.

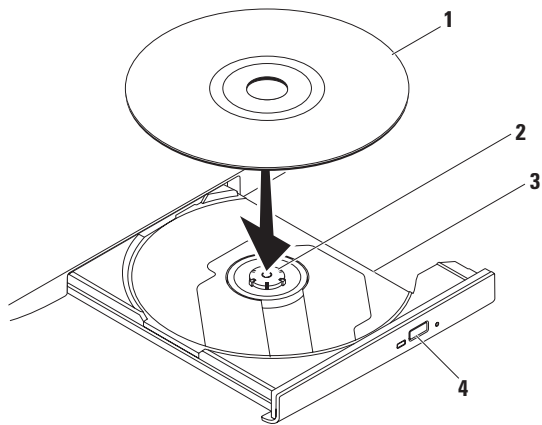

1 disk

2 vreteno

3 zásuvka optickej jednotky

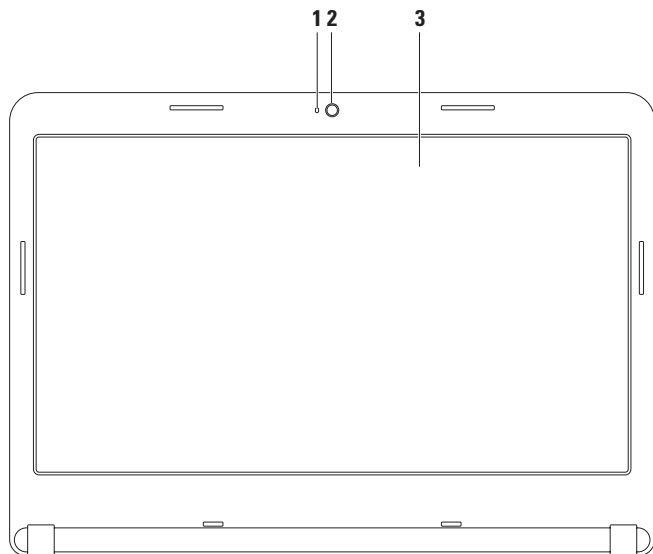

4 tlačidlo vysunutia

Funkcie displeja



-
- 1 Indikátor aktivity kamery** — Indikuje, či je kamera zapnutá alebo vypnutá. Svietiace biele svetlo indikuje aktivitu kamery.
-
- 2 Kamera** — Zabudovaná kamera pre zachytenie obrazu, telekonferencie a čet.
-
- 3 Displej** — Váš displej sa môže líšiť v závislosti od vašej voľby v čase kúpy počítača. Ďalšie informácie o displejoch nájdete v *Technologickej príručke spoločnosti Dell* na pevnom disku alebo na stránke **support.dell.com/manuals**.
-

Vybratie a výmena batérie

-  **VÝSTRAHA:** Predtým, než začnete vykonávať akékoľvek kroky podľa tejto časti, prečítajte si bezpečnostné pokyny, ktoré boli dodané s vaším počítačom.
-  **VÝSTRAHA:** Použitie nekompatibilnej batérie môže zvýšiť riziko požiaru alebo výbuchu. Tento počítač by sa mal používať len s batériou zakúpenou od spoločnosti Dell. Nepoužívajte batérie z iných počítačov.
-  **VÝSTRAHA:** Pred vybratím batérie vypnite počítač a vyberte externé káble (vrátane AC adaptéra).

Ak chcete vybrať batériu:

1. Vypnite počítač a prevráťte ho.
2. Uvoľňovaciu západku batérie posúvajte do polohy odistenia.
3. Batériu vysuňte zo šachty batérie.

Vloženie batérie:

Batériu zasuňte do šachty, kým nezaklikne na svoje miesto.

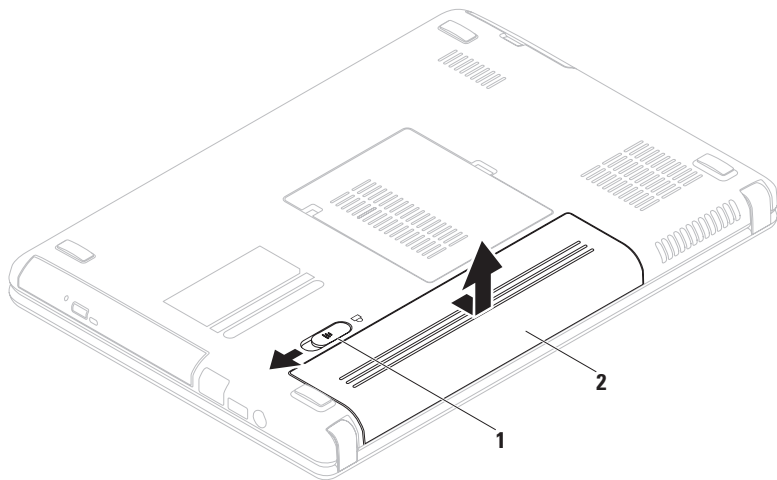

1 uvoľňovacia západka batérie

2 batéria

Softvérové funkcie

 **POZNÁMKA:** Viac informácií o funkciách popísaných v tejto časti nájdete v *Technologickej príručke spoločnosti Dell* na vašom pevnom disku alebo stránke **support.dell.com/manuals**.

Produktivita a komunikácia

Váš počítač môžete využívať na vytváranie prezentácií, brožúr, pohľadníc, letákov a tabuliek. Môžete tiež upravovať a prezerat' digitálne fotografie a obrazy. Pozrite si objednávku, kde je uvedený softvér, ktorý je na vašom počítači nainštalovaný.

Po pripojení na Internet, máte prístup k webovým stránkam, môžete si vytvorit' e-mailové konto, môžete nahrávať a st'ahovať súbory atď.

Zábava a multimédia

Váš počítač môžete používať na sledovanie videa, hranie hier, vytváranie vlastných CD/DVD a počúvanie hudby a internetových rádiových staníc.

Môžete si stiahnuť alebo skopírovať obrazové a video súbory z prenosných zariadení, napr. digitálnych kamier a mobilných telefónov. Voliteľné softvérové aplikácie vám umožňujú organizovať a vytvárať hudobné a video súbory, ktoré možno nahrat' na disk, uložit' na prenosné produkty, napr. MP3 prehrávače a zariadenia handheld alebo ich prehrávať a prezerat' priamo na pripojenom TV, projektore a zariadení domáceho kina.

Zálohovanie pomocou DellDataSafe Online Backup

 **POZNÁMKA:** Zálohovanie pomocou Dell DataSafe Online nemusí byť dostupné vo všetkých regiónoch.

 **POZNÁMKA:** Pre rýchle nahrávanie/ st'ahovanie sa odporúča širokopásmové pripojenie.

Zálohovanie pomocou Dell DataSafe Online je automatická služba zálohovania a obnovovania, ktorá pomáha chrániť vaše údaje a iné dôležité súbory pred závažnými incidentmi ako je krádež, požiar alebo prírodné katastrofy. Prístup do tejto služby získate cez váš počítač pomocou účtu chráneného heslom.

Ďalšie informácie nájdete na stránke **delldatasafe.com**.

Ak chcete naplánovať postupy zálohovania:

1. Kliknite dvakrát na ikonu Dell DataSafe Online  na lište úloh.
2. Postupujte podľa pokynov, ktoré sa zobrazujú na obrazovke.

Dell Dock

Dell Dock je skupina ikon, ktoré poskytujú jednoduchý prístup do často používaných aplikácií, súborov a adresárov. Váš Dock si môžete upraviť:

- pridaním alebo odstránením ikon
- zmenou farby a umiestnenia aplikácie Dock
- zoskupením príbuzných ikon do kategórií
- zmenou správanie ikon



Pridanie kategórie

1. Kliknite pravým tlačidlom myši na Dock, kliknite na **Add** (Pridať) → **Category** (Kategória). Zobrazí sa okno **pridávania/upravovania kategórie**.
2. Do políčka **Title** (Názov) zadajte názov kategórie.
3. V okne **Select an image** (Zvoliť obrázok) **zvoľte ikonu**.
4. Kliknite na tlačidlo **Uložiť**.

Pridanie ikony

Prenešte ikonu na Dock alebo do kategórie.

Odstránenie kategórie alebo ikony

1. Kliknite pravým tlačidlom na kategóriu alebo ikonu v aplikácii Dock a kliknite na **Delete shortcut** (Odstrániť odkaz) alebo **Delete category** (Odstrániť kategóriu).
2. Postupujte podľa pokynov na obrazovke.

Personalizácia aplikácie Dock

1. Kliknite pravým tlačidlom myši na Dock a kliknite na **Advanced Setting...** (Rozšírené nastavenia...).
2. Zvoľte si želanú možnosť a personalizujte svoj Dock.

Riešenie problémov

Táto časť poskytuje informácie o riešení problémov vášho počítača. Ak nedokážete vyriešiť problém pomocou nasledujúcich pokynov, pozrite si časť „Používanie nástrojov podpory“ na strane 12 alebo „Kontaktovanie spoločnosti Dell“ na strane 72.

⚠ VÝSTRAHA: Kryt počítača smie odstraňovať len vyškolený servisný personál. Rozšírené servisné pokyny nájdete v *servisnej príručke* na adrese support.dell.com/manuals.

Zvukové kódy

Ak existujú nejaké chyby alebo problémy, pri spustení môže počítač niekoľkokrát pípnuť. Tieto signály, nazývané zvukové kódy, identifikujú problémy. Zapište si zvukový kód a kontaktujte spoločnosť Dell (pozri časť „Kontaktovanie spoločnosti Dell“ na strane 72).

🔍 POZNÁMKA: Ak chcete vymieňať súčasti, pozrite si *Servisnú príručku* na stránke support.dell.com/manuals.

Zvukový kód	Možný problém
jeden	možné zlyhanie systémovej dosky - BIOS ROM chyba kontrolného súčtu
dva	nebola zistená pamäť RAM POZNÁMKA: Ak ste nainštalovali alebo vymenili pamäťový modul, skontrolujte, či je pamäťový modul správne osadený.
tri	Možná chyba systémovej dosky — chyba čipovej sady
štyri	chyba čítania/zápisu RAM
päť	chyba hodín skutočného času
šesť	chyba video karty alebo čipu
sedem	chyba procesora
osem	chyba displeja

Problémy siete

Bezdrôtové spojenia

Ak sa stratí siet'ové pripojenie —

Bezdrôtový smerovač je offline alebo bola zrušená bezdrôtová siet' na vašom počítači.

- Zabezpečte, aby bol na vašom počítači povolený bezdrôtový prenos (pozri časť „Povolit' alebo zrušiť bezdrôtový prenos“ na strane 12).
- Skontrolujte bezdrôtový smerovač a overte si, či je zapnutý a pripojený k dátovému zdroju (káblový modem alebo siet'ový rozbočovač).
- Znovu nastavte pripojenie k bezdrôtovému smerovaču (pozrite si časť „Nastavenie bezdrôtového pripojenia“ na strane 15).
- Bezdrôtové pripojenie ruší blokovanie alebo prerušovanie interferencie. Skúste počítač prisunúť bližšie k bezdrôtovému smerovaču.

Káblové spojenie

Ak sa prerušilo siet'ové spojenie —

Je uvoľnený alebo poškodený kábel.

Skontrolujte kábel a ubezpečte sa, že je zasunutý a nepoškodený.

Problémy s napájaním

Ak je svetlo napájania vypnuté — Počítač je v režime dlhodobého spánku, je vypnutý, alebo nedostáva elektrickú energiu.

- Stlačte hlavný vypínač. Počítač obnoví normálnu prevádzku, ak je vypnutý, alebo v režime dlhodobého spánku.
- Siet'ový adaptér znovu zapojte do konektora napájania na počítači a elektrickej zásuvky.
- Ak je siet'ový adaptér pripojený do viaczásuvkovej prepäťovej ochrany, presvedčte sa, že viaczásuvková prepäťová ochrana je zasunutá do elektrickej siete a je zapnutá.
- Skúste dočasne vynechať ochranné napät'ové zariadenia, viaczásuvkové rozvodky a predlžovacie káble, aby ste si overili, či sa počítač správne zapne.
- Pripojením iného zariadenia, napr. lampy, sa presvedčte, že elektrická zásuvka riadne funguje.

- Skontrolujte spoje siet'ového adaptéru. Ak má siet'ový adaptér svetlo, overte si, že svieti.
- Ak problém pretrváva, obráťte sa na spoločnosť Dell (pozrite si časť „Kontaktovanie spoločnosti Dell“ na strane 72).

Ak indikačné svetlo napájania svieti na bielo a počítač neodpovedá, — Je možné, že displej nie je pripojený alebo napájaný.

- Stlačte tlačidlo napájania, kým sa počítač nevypne a potom ho znovu zapnite.
- Ak problém pretrváva, obráťte sa na spoločnosť Dell (pozrite si časť „Kontaktovanie spoločnosti Dell“ na strane 72).

Ak indikačné svetlo napájania bliká na bielo — Počítač je v režime spánku alebo displej neodpovedá.

- Stlačte ktorýkoľvek kláves na klávesnici, pohnite pripojenou myšou pomocou alebo prstom na ovládacom paneli, alebo stlačte hlavný vypínač, čím zapnete normálnu prevádzku.

- Ak displej neodpovedá, stlačte a podržte tlačidlo výkonu, kým sa počítač úplne nevypne a potom ho znovu zapnite.
- Ak problém pretrváva, obráťte sa na spoločnosť Dell (pozrite si časť „Kontaktovanie spoločnosti Dell“ na strane 72).

Ak dôjde k interferencii, ktorá ruší prijímanie počítača — Neželaný signál vytvára rušenie prerušovaním alebo blokovaním iných signálov. Niektoré možné príčiny rušenia sú:

- Predlžovacie elektrické káble, predlžovacie káble klávesnice a myši.
- Na viaczásuvkovú rozvodku je pripojených príliš veľa zariadení.
- Na tú istú elektrickú zásuvku je pripojených niekoľko viaczásuvkových rozvodiek.

Problémy pamäte

Ak dostanete správu o nedostatku pamäte —

- Uložte a zatvorte všetky otvorené súbory a ukončíte všetky otvorené programy, ktoré nepoužívate, a zistite, či to vyrieši problém.
- Pozrite si dokumentáciu k softvéru, aby ste zistili minimálne požiadavky na pamäť. Ak je to potrebné, nainštalujte doplnkovú pamäť (pozri v *Servisnej príručke* na stránke **support.dell.com/manuals**).
- Znovu osad'te pamäťové modul(y) do konektora(ov) (pozrite si *Servisnú príručku* na adrese **support.dell.com/manuals**.)
- Ak problém pretrváva, obráťte sa na spoločnosť Dell (pozrite si časť „Kontaktovanie spoločnosti Dell“ na strane 72).

Ak máte iné problémy s pamäťou —

- Spustíte Dell Diagnostics (pozri časť „Diagnostika Dell“ na strane 51).
- Ak problém pretrváva kontaktujte spoločnosť Dell (pozri časť „Kontaktovanie spoločnosti Dell“ na strane 72).

Zablokovania a problémy so softvérom

Ak sa počítač nespustí — Overte si, že sieťový adaptér je pevne pripojený k počítaču a k elektrickej zásuvke.

Ak program prestáva odpovedať —

Ukončíte program:

1. Stlačte naraz klávesy <Ctrl> <Shift> <Esc>.
2. Kliknite na **Aplikácie**.
3. Vyberte program, ktorý neodpovedá.
4. Kliknite na **Ukončiť úlohu**.

Ak program opakovane padá — Pozrite si dokumentáciu k softvéru. Podľa potreby odinštalujte a znovu nainštalujte program.

 **POZNÁMKA:** Pokyny k inštalácii softvéru sa zvyčajne nachádzajú v dokumentácii k softvéru alebo na CD.

Ak počítač prestane odpovedať alebo sa zobrazí modrá obrazovka —

△ VAROVANIE: Ak nedokázate vykonať vypnutie operačného systému, môžete stratiť údaje.

Ak nedostanete odpoveď po stlačení klávesu na klávesnici alebo po pohnutí kurzorom myši, stlačte a podržte hlavný vypínač minimálne 8 až 10 sekúnd, kým sa počítač nevypne a potom reštartujte počítač.

Ak je program určený pre staršiu verziu operačného systému Microsoft® Windows® —

Spustite Sprievodcu pre kompatibilitu programu. Sprievodca kompatibilitou programu nakonfiguruje program, aby fungoval v podobnom prostredí ako staršia verzia operačného systému Microsoft Windows.

Spustenie Sprievodcu pre kompatibilitu programu:
Windows Vista®

1. Kliknite na **Štart**  → **Ovládací panel** → **Programy** → **S touto verziou Windows používajte starší program.**
2. Na uvítacej obrazovke kliknite na položku **Ďalej**.
3. Postupujte podľa pokynov na obrazovke.

Windows 7

1. Kliknite na **Štart**  → **Ovládací panel** → **Programy** → **Spustiť programy urobené pre predchádzajúce verzie Windows**.
2. Na uvítacej obrazovke kliknite na položku **Ďalej**.
3. Postupujte podľa pokynov na obrazovke.

Ak máte iné problémy so softvérom —

- Okamžite zálohujte súbory.
- Použite antivírusový program a skontrolujte ním pevný disk alebo CD disky.
- Uložte a zatvorte všetky otvorené súbory alebo programy a vypnite počítač cez ponuku **Štart** .

- Informácie o odstraňovaní problémov nájdete v dokumentácii k softvéru alebo kontaktujte výrobcu softvéru:
 - Ubezpečte sa, že je program kompatibilný s operačným systémom nainštalovaným na vašom počítači.
 - Ubezpečte sa, že počítač spĺňa minimálne hardvérové požiadavky, ktoré sú potrebné na spustenie softvéru. Informácie nájdete v dokumentácii k softvéru
 - Overte si, či je program správne nainštalovaný a nakonfigurovaný.
 - Overte si, či nie sú ovládače zariadenia v konflikte s programom.
 - Podľa potreby odinštalujte a znovu nainštalujte program.

Používanie nástrojov podpory

Centrum technickej podpory spoločnosti Dell

Centrum technickej podpory spoločnosti Dell

vám pomáha nájsť služby, podporu a špecifické informácie o systéme, ktoré potrebujete.

Aplikáciu spustíte kliknutím na ikonu  na paneli úloh.

Domovská stránka **Centra technickej podpory spoločnosti Dell** zobrazuje informácie o čísle modelu počítača, servisnej visačke, expresnom servisnom kóde a kontakt na servis.

Domovská stránka tiež poskytuje prepojenia na prístup k častiam:

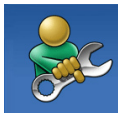

Pomôž si sám (Odstraňovanie problémov, Bezpečnosť, Výkon systému, Sieť/Internet, Zálohovanie/obnovenie a operačný systém Windows)



Upozornenia (upozornenia technickej podpory týkajúce sa vášho počítača)



Pomoc od spoločnosti Dell

(Technická podpora pomocou systému DellConnect™, zákaznícke služby, školenia a kurzy, How-To Help with Solution Station™ a Online Scan s PC CheckUp)



O vašom systéme (dokumentácia k systému, informácie o záruke, informácie o systéme, aktualizácie a doplnky)

Viac informácií o **Centre technickej podpory spoločnosti Dell** a dostupných podporných nástrojoch nájdete na karte **Služby** na stránke **support.dell.com**.

Služba My Dell Downloads

 **POZNÁMKA:** Služba My Dell Downloads nemusí byť k dispozícii vo všetkých regiónoch.

Niektorý softvér, ktorý je predinštalovaný na vašom novom počítači, nemusí mať záložné CD alebo DVD. Tento softvér je dostupný cez službu My Dell Downloads. Z tejto webovej stránky môžete prebrať dostupný softvér na preinštalovanie alebo vytvorenie vlastného záložného nosiča.

Ak si chcete zaregistrovať a používať službu My Dell Downloads:

1. Chodíte na stránku **downloadstore.dell.com/media**.
2. Postupujte podľa pokynov na obrazovke, zaregistrujte sa a prevezmite si softvér.
3. Preinštalujte alebo vytvorte záložný nosič softvéru na budúce použitie.

Systémové hlásenia

Ak má váš počítač problém alebo chybu, môže zobrazovať systémové hlásenie, ktoré vám pomôže identifikovať príčinu a činnosť, ktorú treba vykonať, aby ste problém vyriešili.

 **POZNÁMKA:** Ak hlásenie, ktoré sa zobrazilo, nie je uvedené medzi nasledujúcimi príkladmi, pozrite si buď dokumentáciu k operačnému systému, alebo program, ktorý bežal, keď sa zobrazilo hlásenie. Môžete si tiež pozrieť *Technologickú príručku spoločnosti Dell* na vašom pevnom disku alebo na webovej stránke **support.dell.com/manuals** alebo si pozrieť časť „Kontaktovanie spoločnosti Dell“ na strane 72, kde nájdete pomoc.

CMOS checksum error (Chyba kontrolného súčtu CMOS) — Možné zlyhanie systémovej dosky alebo nízky stav batérie RTC. Vymeňte batériu (pozrite si *Servisnú príručku* na stránke support.dell.com/manuals) alebo kontaktujte spoločnosť Dell (pozri časť „Kontaktovanie spoločnosti Dell“ na str. 72).

CPU fan failure (Chyba ventilátora CPU) — Ventilátor CPU zlyhal. Vymeňte ventilátor procesora (pozri *Servisnú príručku* na adrese support.dell.com/manuals).

Hard-disk drive failure (Zlyhanie pevného disku) — Možné zlyhanie pevného disku počas POST. Kontaktujte spol. Dell (pozrite si časť „Kontaktovanie spoločnosti Dell“ na str. 72).

Hard-disk drive read failure (Chyba čítania z pevného disku) — Možné zlyhanie pevného disku počas testu zavádzania HDD. Kontaktujte spol. Dell (pozrite si časť „Kontaktovanie spoločnosti Dell“ na str. 72).

No boot device available (Nie je k dispozícii žiadne zavádzacie zariadenie) — Na pevnom disku sa nenachádza žiadna zavádzateľná partícia, je uvoľnený kábel pevného disku alebo neexistuje žiadne zavádzacie zariadenie.

- Ak je vaším zavádzacím zariadením pevný disk, presvedčte sa, že káble sú riadne pripojené a disk je správne nainštalovaný a naformátovaný ako zavádzacie zariadenie.
- Spustite program nastavenia systému a zabezpečte, aby boli informácie o postupnosti zavedenia správne (pozri *Technologickú príručku spoločnosti Dell* na vašom pevnom disku alebo na adrese support.dell.com/manuals).

VAROVANIE - SAMOMONITOROVACÍ SYSTÉM pevného disku oznámil, že parameter prekročil bežný pracovný rozsah. Dell vám odporúča pravidelne zálohovať vaše dáta. Parameter mimo rozsahu môže, ale nemusí, indikovať možný problém s pevným diskom — Chyba S.M.A.R.T, možná chyba pevného disku. Kontaktujte spol. Dell (pozrite si časť „Kontaktovanie spoločnosti Dell“ na str. 72).

Riešenie problémov s hardvérom

Ak zariadenie nie je zistené počas nastavenia operačného systému alebo je zistené, ale nesprávne nakonfigurované, môžete na vyriešenie problému s kompatibilitou použiť nástroj **Riešenie problémov s hardvérom**.

Ako spustiť Poradcu pri problémoch s hardvérom:

1. Kliknite na **Štart**  → **Pomoc a podpora**.
2. Do vyhľadávacieho poľa vpište `hardware troubleshooter` a stlačte <Enter>, čím spustíte vyhľadávanie.
3. Vo výsledkoch vyhľadávania vyberte možnosť, ktorá najlepšie opisuje váš problém a pokračujte pri riešení problému podľa zostávajúcich krokov.

Diagnostika Dell

Ak budete mať s počítačom nejaký problém, skôr než sa obrátite na firmu Dell so žiadosťou o technickú pomoc, vykonajte kontroly podľa časti Mrznutie systému a problémy so softvérom na strane 45 a spustíte program Dell Diagnostics. Odporúčame si tieto pokyny pred začatím vytlačiť.

 **POZNÁMKA:** Aplikácia Dell Diagnostics funguje len na počítačoch Dell.

 **POZNÁMKA:** CD disk *Drivers and Utilities* je voliteľnou možnosťou a nemusí tvoriť súčasť dodávky vášho počítača.

Presvedčte sa, či sa zariadenie, ktoré chcete testovať, objaví v programe nastavenia systému a je aktívne. Počas POST (zapnutia pri samostatnom teste) stlačte <F2> a spustíte pomôcku nastavenia systému (BIOS).

Z pevného disku alebo CD disku *Drivers and Utilities* spustíte Dell Diagnostics.

Spustenie aplikácie Dell Diagnostics z pevného disku

Program Dell Diagnostics je umiestnený na skrytej diagnostickej pomocnej partícii pevného disku.

 **POZNÁMKA:** Ak váš počítač nedokáže zobrazit' obraz na obrazovke, obráťte sa na spoločnosť Dell (pozrite si časť „Kontaktovanie spoločnosti Dell“ na strane 72).

1. Presvedčte sa, že počítač je pripojený do riadne fungujúcej elektrickej zásuvky.
2. Zapnite alebo reštartujte počítač.
3. Keď sa zobrazí logo DELL™, okamžite stlačte tlačidlo <F12>. V ponuke zavádzania zvol'te **Diagnostics** (Diagnostika) a stlačte <Enter>. Môže to spustiť vyhodnotenie systému pred zavedením (PSA) na vašom počítači.

 **POZNÁMKA:** Ak budete čakať príliš dlho a zobrazí sa logo operačného systému, čakajte až do zobrazenia pracovnej plochy Microsoft® Windows®; potom vypnite počítač a skúste to znova.

 **POZNÁMKA:** Ak sa zobrazí správa, že nebola nájdená žiadna diagnostická pomocná partícia, spustite program Dell Diagnostics z CD disku *Drivers and Utilities*.

Ak je vyvolaná diagnostika PSA:

- a. PSA spustí testovanie.
- b. Ak sa diagnostika PSA skončí úspešne, zobrazí sa nasledujúca správa: "No problems have been found with this system so far. (Na tomto systéme neboli zistené žiadne problémy.) Do you want to run the remaining memory tests? (Chcete spustiť zvyšné pamäťové testy?) This will take about 30 minutes or more. (Bude to trvať asi 30 minút alebo dlhšie.) Do you want to continue? (Chcete pokračovať?) (Recommended) (Odporúča sa)." "

- c. Ak máte problémy s pamäťou, stlačte <y>, v opačnom prípade stlačte <n>. Zobrazí sa nasledujúca správa: "Booting Dell Diagnostic Utility Partition. Press any key to continue." (Zavádzanie diagnostickej pomocnej partície Dell. Pokračujte stlačením ľubovoľného klávesu).
- d. Stlačte niektorý kláves a prejdite do okna **Choose An Option** (Zvoliť možnosť).

Ak nie je vyvolaná diagnostika PSA:

Stlačte ktorýkoľvek kláves a spustíte aplikáciu Dell Diagnostics z diagnostickej pomocnej partície na pevnom disku a prejdite do okna **Choose An Option** (Zvoliť možnosť).

4. Zvol'te test, ktorý chcete spustiť.



5. Ak sa v priebehu testu vyskytne problém, na obrazovke sa objaví hlásenie s kódom chyby a popisom problému. Chybový kód a popis problému si zapíšte a kontaktujte spoločnosť Dell (pozri časť „Kontaktovanie spoločnosti Dell“ na strane 72).

 **POZNÁMKA:** Servisná visačka počítača sa zobrazuje vo vrchnej časti každej testovacej obrazovky. Servisná visačka vám pomáha identifikovať váš počítač, keď kontaktujete spoločnosť Dell.

6. Po dokončení testov zatvorte testovaciu obrazovku a vráťte sa do okna **Choose An Option** (Zvoliť možnosť).
7. Aplikáciu Dell Diagnostics ukončíte a počítač reštartujete kliknutím na položku **Exit** (Ukončiť).

Spustenie aplikácie Dell Diagnostics z CD disku Drivers and Utilities

 **POZNÁMKA:** Nosič *Drivers and Utilities* nemusí tvoriť súčasť dodávky vášho počítača.

1. Vložte CD disk *Drivers and Utilities*.
 2. Vypnite a reštartujte počítač.
Keď sa zobrazí logo DELL™, okamžite stlačte tlačidlo <F12>.
-  **POZNÁMKA:** Ak budete čakať príliš dlho a zobrazí sa logo operačného systému, čakajte až do zobrazenia pracovnej plochy Microsoft® Windows®; potom vypnite počítač a skúste to znova.
-  **POZNÁMKA:** Nasledujúce kroky zmenia poradie zavádzania len jednorazovo. Počas nasledujúceho spustenia počítač zavádza systém podľa zariadení definovaných v nastavení systému.

3. Keď sa zobrazí zoznam zavádzacích zariadení, zvýraznite **CD/DVD/CD-RW** a stlačte <Enter>.
4. Zvoľte možnosť **Boot from CD-ROM** v ponuke, ktorá sa zobrazí, a stlačte <Enter>.
5. Napíšte 1 a spustíte tak ponuku CD a stlačte <Enter>, aby ste mohli pokračovať.
6. Z očíslovaného zoznamu zvoľte **Run the 32 Bit Dell Diagnostics** (Spustiť 32 Bit Dell Diagnostics). Ak je v zozname uvedených niekoľko verzií, zvoľte tú, ktorá sa týka vášho počítača.
7. Zvoľte test, ktorý chcete spustiť.
8. Ak sa v priebehu testu vyskytne problém, na obrazovke sa objaví hlásenie s kódom chyby a popisom problému. Chybový kód a popis problému si zapíšete a kontaktujete spoločnosť Dell (pozri časť „Kontaktovanie spoločnosti Dell“ na strane 72).

 **POZNÁMKA:** Servisná visačka počítača sa zobrazuje vo vrchnej časti každej testovacej obrazovky. Servisná visačka vám pomáha identifikovať váš počítač, keď kontaktujete spoločnosť Dell.

9. Po dokončení testov zatvorte testovaciu obrazovku a vráťte sa do okna **Choose An Option** (Zvoliť možnosť).
10. Aplikáciu Dell Diagnostics ukončíte a počítač reštartujete kliknutím na položku **Exit** (Ukončiť).
11. Vyberte disk *Drivers and Utilities*.

Obnovenie vášho operačného systému

Operačný systém na vašom počítači môžete obnoviť pomocou niektorých z týchto spôsobov:

△ VAROVANIE: Po použití aplikácie Dell Factory Image Restore alebo disku *Operating System* sa natrvalo zmažú všetky dátové súbory z vášho počítača. Ak je to možné, zálohujte si všetky dátové súbory pred použitím týchto možností.

Možnosť	Použitie
Obnovenie systému	ako prvé riešenie
Miestne zálohovanie Dell DataSafe Local Backup	keď váš problém nevyrieši funkcia System Restore
Nosič obnovenia systému System recovery	keď zlyhanie operačného systému zabráni použitiu funkcií System Restore a DataSafe Local Backup keď inštalujete výrobný obraz na novonainštalovaný pevný disk
Aplikácia Dell Factory Image Restore	na obnovenie pevného disku do prevádzkového stavu, v akom bol pri kúpe počítača
<i>Disk Operating System</i>	na preinštalovanie iba operačného systému na vašom počítači



 **POZNÁMKA:** Disk *Operating System* nemusel byť dodaný s vaším počítačom.

Obnovenie systému

Operačný systém Windows ponúka možnosť obnovenia systému, ktorý vráti váš počítač do predchádzajúceho prevádzkového stavu (bez vplyvu na dátové súbory), ak zmeny hardvéru, softvéru alebo iných nastavení systému dostali počítač do nežiaduceho prevádzkového stavu. Všetky zmeny, ktoré System Restore s počítačom vykoná, sú vratné.

△ VAROVANIE: Dátové súbory pravidelne zálohujte. System Restore nesleduje dátové súbory ani ich neobnovuje.

Začíname s programom System Restore

1. Kliknite na **Štart** .
2. Do okna **Start Search** (Začať vyhľadávanie) napíšte `System Restore` a stlačte `<Enter>`.
 -  **POZNÁMKA:** Môže sa zobrazit' okno **Kontrola používateľských kont.** Ak máte na počítači práva správcu, kliknite na **Pokračovať**; v opačnom prípade kontaktujte správcu, aby ste mohli pokračovať v požadovanej činnosti.
3. Kliknite na tlačidlo **Ďalej** a postupujte podľa pokynov na obrazovke.

V prípade, že by System Restore nedokázal vyriešiť problém, môžete odvolať ostatné obnovenie systému.

Odvolaie posledného obnovenia systému

 **POZNÁMKA:** Skôr než zrušíte posledné obnovenie systému, uložte a zatvorte všetky otvorené súbory a ukončite všetky otvorené programy. Nenahrádzajte, neotvárajte ani neodstraňujte žiadne súbory alebo programy, kým sa obnovenie systému neukončí.

1. Kliknite na **Štart** .
2. Do vyhľadávacieho políčka napíšte `System Restore` a stlačte <Enter>.
3. Kliknite na **Undo my last restoration** (Odvolať posledné obnovenie), kliknite na **Next** (Ďalej) a pokračujte podľa pokynov na obrazovke.

Funkcia Dell DataSafe Local Backup

 **VAROVANIE:** Použitie funkcie Dell DataSafe Local Backup natrvalo odstráni všetky programy a ovládače nainštalované po nadobudnutí počítača. Pred použitím funkcie Dell DataSafe Local Backup Pripravte si záložné nosiče aplikácií, ktoré chcete nainštalovať na počítač. Funkciu Dell DataSafe Local Backup použite len vtedy, ak problém s operačným systémom nedokázal odstrániť program System Restore.

 **VAROVANIE:** Hoci Dell Datasafe Local Backup je určený na ochranu dátových súborov na vašom počítači, odporúča sa, aby ste si pred použitím Dell DataSafe Local Backup dátové súbory záložovali.

 **POZNÁMKA:** Nástroj Dell DataSafe Local Backup nemusí byť dostupný vo všetkých regiónoch.

 **POZNÁMKA:** Ak Dell DataSafe Local Backup nie je na vašom počítači k dispozícii použite na obnovenie operačného systému Dell Factory Image Restore (pozri „Dell Factory Image Restore“ na strane 62).

Na obnovenie pevného disku do prevádzkového stavu, v ktorom bol, keď ste si zakúpili počítač, a súčasnú ochranu dátových súborov použite Dell DataSafe Local Backup.

Dell DataSafe Local Backup vám umožňuje:

- Zálohovať a obnoviť váš počítač do predchádzajúceho prevádzkového stavu
- Vytvoriť nosiť obnovy systému

Funkcia Dell DataSafe Local Backup Basic

Na obnovenie výrobného obrazu a súčasné zachovanie dátových súborov:

1. Vypnite počítač.
2. Odpojte všetky zariadenia (USB jednotku, tlačiareň atď.) pripojené k počítaču a odstráňte všetok posledne pridaný interný hardvér.

 **POZNÁMKA:** Neodpájajte klávesnicu, myš, ani elektrický kábel.

3. Zapnite počítač.

4. Keď sa zobrazí logo DELL™, stlačte niekoľkokrát tlačidlo <F8>, aby ste získali prístup do okna **Advanced Boot Options** (Rozšírené možnosti zavedenia).

 **POZNÁMKA:** Ak budete čakať príliš dlho a zobrazí sa logo operačného systému, čakajte až do zobrazenia pracovnej plochy Microsoft® Windows®; potom vypnite počítač a skúste to znova.

5. Vyberte **Repair Your Computer** (Opraviť počítač).

6. Zvoľte **Dell DataSafe Restore and Emergency Backup** z ponuky možností **System Recovery** (Obnovenie systému) a riad'ťe sa podľa pokynov na obrazovke.

 **POZNÁMKA:** Proces obnovenia môže trvať asi hodinu alebo viac podľa veľkosti údajov, ktoré treba obnoviť.

 **POZNÁMKA:** Ďalšie informácie nájdete v článku vedomostnej databázy 353560 na adrese **support.dell.com**.

Inovácia na Dell DataSafe Local Backup Professional

 **POZNÁMKA:** Aplikácia Dell DataSafe Local Backup Professional môže byť nainštalovaná na vašom počítači, ak ste si ju v čase kúpy objednali.

Dell DataSafe Local Backup Professional poskytuje dodatočné funkcie, ktoré vám umožňujú:

- Zálohovať a obnovovať váš počítač v závislosti od typov súborov
- Zálohovať súbory na miestne pamäťové zariadenie
- Naplánovať automatické zálohovania

Ak chcete uskutočniť inováciu na verziu Dell DataSafe Local Backup Professional:

1. Kliknite dvakrát na ikonu  Dell DataSafe Local Backup na paneli úloh.
2. Kliknite na príkaz **UPGRADE NOW!** (Inovovať teraz).
3. Pri inovácii sa riad'te pokynmi na obrazovke.

Nosič System Recovery

 **VAROVANIE:** Hoci je nosič pre obnovenie systému určený na ochranu dátových súborov na vašom počítači, odporúča sa, aby ste si pred použitím nosiča dátové súbory záložovali.

Môžete použiť nosič na obnovenie systému, vytvorený pomocou Dell DataSafe Local Backup, aby ste vrátili pevný disk do prevádzkového stavu, v ktorom bol, keď ste si zakúpili počítač, a súčasne ochránili dátové súbory na vašom počítači.

Nosič na obnovenie systému použijete v týchto prípadoch:

- Zlyhanie operačného systému, ktoré zabraňuje použitiu možností na obnovenie systému, nainštalovaných na vašom počítači.
- Zlyhanie pevného disku, ktoré zabraňuje obnoveniu údajov.

Na obnovenie výrobného obrazu vášho počítača pomocou nosiča na obnovenie systému:

1. Vložte disk alebo USB kľúč na obnovenie systému a reštartujte počítač.
2. Keď sa zobrazí logo DELL™, okamžite stlačte tlačidlo <F12>.

 **POZNÁMKA:** Ak budete čakať príliš dlho a zobrazí sa logo operačného systému, čakajte až do zobrazenia pracovnej plochy Microsoft® Windows®; potom vypnite počítač a skúste to znova.

3. V zozname zvolte príslušné zavádzacie zariadenie a stlačte <Enter>.
4. Pri procese obnovy sa riad'te pokynmi na obrazovke.

Dell Factory Image Restore

 **VAROVANIE:** Použitím programu Dell Factory Image Restore natrvalo zmažete všetky údaje z pevného disku a odstránite programy a ovládače, ktoré boli do systému nainštalované po nadobudnutí počítača. Ak je to možné, zálohujte si všetky údaje pred použitím tejto možnosti. Program Dell Factory Image Restore použite len vtedy, ak problém s operačným systémom nedokázal odstrániť program System Restore.

 **POZNÁMKA:** Program Dell Factory Image Restore nemusí byť v niektorých krajinách alebo na niektorých počítačoch k dispozícii.

Program Dell Factory Image Restore môžete použiť len ako poslednú možnosť obnovy vášho operačného systému. Táto možnosť obnoví pevný disk do stavu továrenského nastavenia. Všetky programy alebo súbory, ktoré ste pridali od zakúpenia vášho počítača (vrátane dátových súborov), sa natrvalo vymažú z pevného disku. Dátové súbory vrátane dokumentov, prezentácií, e-mailových správ, digitálnych fotiek, hudobných súborov atď. Ak je to možné, všetky dáta si pred použitím programu Dell Factory Image Restore zálohujte.

Spustenie nástroja Dell Factory Image Restore

1. Zapnite počítač.
2. Keď sa zobrazí logo DELL™, stlačte niekoľkokrát tlačidlo <F8>, aby ste získali prístup do okna **Advanced Boot Options** (Rozšírené možnosti zavedenia).
 **POZNÁMKA:** Ak budete čakať príliš dlho a zobrazí sa logo operačného systému, čakajte až do zobrazenia pracovnej plochy Microsoft® Windows®; potom vypnite počítač a skúste to znova.
3. Vyberte **Repair Your Computer** (Opraviť počítač).
Zobrazí sa okno **System Recovery Options** (Možnosti obnovy systému).
4. Vyberte usporiadanie klávesnice a kliknite na **Next** (Ďalej).
5. Prihláste sa ako lokálny používateľ, ak chcete získať prístup k nastaveniam obnovy. Prístup k príkazovému riadku získate vpísaním `administrator` do pol'a **User name** (Meno používateľ'a) a kliknutím na **OK**.

6. Kliknite na **Dell Factory Image Restore**.
Zobrazí sa uvítacia obrazovka **Dell Factory Image Restore**.
 **POZNÁMKA:** V závislosti od konfigurácie vášho počítača sa môže od vás požadovať zvolenie **Dell Factory Tools** a potom **Dell Factory Image Restore**.
7. Kliknite na **Next** (Ďalej).
Zobrazí sa obrazovka **Confirm Data Deletion** (potvrdenie vymazania údajov).
 **POZNÁMKA:** Ak nechcete pokračovať v programe Dell Factory Image Restore, kliknite na **Cancel** (Zrušiť).
8. Zvoľte začiarkavacie políčko a potvrd'te, že chcete pokračovať v preformátovaní pevného disku a obnove systému na výrobné nastavenie a potom kliknite na **Next** (Ďalej).
Spustí sa proces obnovy, ktorý môže trvať päť a viac minút. Po obnove systému a predinštalovaných programov sa objaví správa o návrate systému do výrobného nastavenia.
9. Kliknite na **Finish** (Ukončiť) a reštartujte počítač.

Získanie pomoci

Ak máte problém s počítačom, môžete vykonať nasledujúce kroky, aby ste zistili a odstránili problém:

1. Pozrite si časť „Riešenie problémov“ na strane 41, kde nájdete informácie a postupy, ktoré sa týkajú problému vášho počítača.
2. Pozrite si *Technologickú príručku spoločnosti Dell*, ktorá je k dispozícii na vašom pevnom disku alebo na adrese **support.dell.com/manuals**, kde nájdete ďalšie informácie o riešení problémov.
3. Pozrite si časť „Diagnostika Dell“ na strane 51, kde nájdete postupy o tom, ako spustiť program Dell Diagnostics.
4. Vyplňte „Diagnostický kontrolný zoznam“ na strane 71.
5. Využite širokú škálu online služieb, ktoré sú dostupné na stránke **support.dell.com** a ktorá ponúka pomoc a postupy pri inštalácii a odstraňovaní problémov. Pozrite si „Online služby“ na strane 66, kde nájdete rozšírený zoznam online technickej podpory Dell.

6. Ak predchádzajúce kroky nepomohli vyriešiť problém, pozrite si časť „Predtým ako zavoláte“ na strane 70.

 **POZNÁMKA:** Technickú podporu Dell zavolajte z telefónu v blízkosti počítača, aby vám mohol pracovník podpory pomôcť pri potrebných postupoch.

 **POZNÁMKA:** V niektorých krajinách nie je expresný servisný kód Dell k dispozícii.

Po výzve automatického telefónneho systému Dell zadajte expresný servisný kód, ktorým budete presmerovaný priamo k príslušnému pracovníkovi technickej podpory. Ak nemáte expresný servisný kód, otvorte adresár **Dell Accessories**, kliknite dvakrát na ikonu **expresného servisného kódu** a postupujte podľa pokynov.

 **POZNÁMKA:** Niektoré zo služieb nie sú vždy k dispozícii na všetkých miestach mimo kontinentálneho územia USA. O dostupnosti sa môžete telefonicky informovať u zástupcu spoločnosti Dell.

Technická podpora a zákaznícky servis

Služba technickej podpory spoločnosti Dell poskytuje odpovede na otázky týkajúce sa hardvéru Dell. Náš personál technickej podpory používa počítačové diagnostické riešenia na poskytovanie rýchlych a správnych odpovedí.

Ak chcete kontaktovať technickú podporu spoločnosti Dell pozrite si časť „Predtým než zavoláte“ na strane 70 a potom si pozrite kontaktné informácie pre váš región alebo prejdite na stránku **support.dell.com**.

DellConnect

DellConnect™ je jednoduchý online prístupový nástroj, ktorý umožňuje pracovníkovi servisu a podpory Dell získať prístup do vášho počítača cez širokopásmové pripojenie, diagnostikovať problém a opraviť ho pod vašim dozorom. Ďalšie informácie nájdete na adrese **www.dell.com/dellconnect**.

Online služby

O produktoch a službách Dell sa môžete dozvedieť viac na nasledujúcich webových stránkach:

- **www.dell.com**
- **www.dell.com/ap** (iba Ázia/krajiny Pacifiku)
- **www.dell.com/jp** (iba Japonsko)
- **www.euro.dell.com** (iba Európa)
- **www.dell.com/la** (Latinská Amerika a krajiny Karibiku)
- **www.dell.ca** (iba Kanada)

Prístup k technickej podpore spoločnosti Dell môžete získať cez nasledujúce webové stránky a e-mailové adresy:

Webové stránky technickej podpory Dell

- **support.dell.com**
- **support.jp.dell.com** (iba Japonsko)
- **support.euro.dell.com** (iba Európa)
- **supportapj.dell.com** (iba Ázia, Pacifik)

E-mail technickej podpory Dell

- **mobile_support@us.dell.com**
- **support@us.dell.com**
- **la-techsupport@dell.com** (iba Latinská Amerika a krajiny Karibiku)
- **apsupport@dell.com** (iba Ázia a krajiny Pacifiku)

E-mailové adresy Dell pre marketing a predaj

- **apmarketing@dell.com** (iba Ázia a krajiny Pacifiku)
- **sales_canada@dell.com** (iba Kanada)

Anonymný protokol prenosu súborov (FTP)

- **ftp.dell.com**

Prihláste sa ako používateľ: `anonymous` a ako heslo použijete vašu e-mailovú adresu.

Automatická služba o stave objednávky

Na skontrolovanie stavu produktov Dell, ktoré ste si objednali, môžete navštíviť stránku

support.dell.com alebo zavolajte na automatickú službu stavu objednávky. Nahrávka vás vyzve zadať potrebné informácie na lokalizáciu a podanie správy o vašej objednávke.

Ak máte nejaký problém s vašou objednávkou, napr. chýbajúce časti, nesprávne časti, alebo nesprávnu faktúru, kontaktujte spoločnosť Dell a služby zákazníkom. Pri volaní majte pripravenú faktúru alebo dodací list.

Telefónne číslo pre váš región nájdete v časti „Kontaktovanie spoločnosti Dell“ na strane 72.

Informácie o produkte

Ak potrebujete informácie o doplnkových produktoch spoločnosti Dell, alebo ak chcete poslať objednávku, navštívte stránku

www.dell.com. Ak potrebujete telefónne číslo pre váš región alebo ak sa potrebujete rozprávať s predajným špecialistom, pozrite si časť „Kontaktovanie spoločnosti Dell“ na strane 72.

Vrátenie položiek na opravu počas záruky alebo vrátenie hotovosti

Pripravte si všetky položky, ktoré vraciate, či už na opravu alebo ako výmenu za hotovosť:

 **POZNÁMKA:** Skôr než nám produkt Dell vrátite, zálohujte všetky dáta z pevných diskov a všetkých ostatných pamäťových zariadení produktu. Odstráňte všetky dôverné, súkromné alebo osobné informácie a vyberte všetky médiá ako CD a pamäťové karty. Dell nezodpovedá za dôverné, súkromné alebo osobné informácie, stratu alebo poškodenie údajov, alebo poškodenie či stratu prenosných médií, ktoré môžu byť pri vrátení v počítači.

1. Zavolajte spoločnosť Dell, aby ste získali autorizačné číslo vráteniamateriálu a napíšte ho jasne a výrazne na vonkajšiu stranu škatule. Telefónne číslo pre váš región nájdete v časti „Kontaktovanie spoločnosti Dell“ na strane 72.
2. Priložte kópiu faktúry a list s popisom dôvodu, prečo tovar vraciate.
3. Nezabudnite priložiť kópiu diagnostického kontrolného zoznamu (pozri časť „Diagnostický kontrolný zoznam“ na strane 71) a uved'te, ktoré testy ste vykonali a aké chybové hlásenia uviedol program Dell Diagnostics (pozri časť „Diagnostika Dell“ na strane 51).
4. Priložte všetko príslušenstvo, ktoré patrí k vracanej položke (káble siet'ového adaptéra, softvér, príručky atď.), ak tovar vraciate výmenou za peniaze.

5. Zariadenie, ktoré vraciate, zabal'te do originálneho (alebo ekvivalentného) obalu.

 **POZNÁMKA:** Náklady za prepravu znášate vy.

Ste tiež zodpovedný za poistenie vracaného produktu a preberáte riziko za stratu počas prepravy do spoločnosti Dell. Zásielky na dobierku nie sú povolené.

 **POZNÁMKA:** Vrátky, ktoré nespĺňajú niektorú z vyššie uvedených požiadaviek, budú prijímacím miestom spoločnosti Dell zamietnuté a vrátené odosielateľovi.

Predtým než zavoláte

POZNÁMKA: Keď voláte, majte pripravený expresný servisný kód. Kód pomáha automatickému telefonickému systému podpory efektívnejšie presmerovať váš hovor. Môže byť od vás tiež vyžiadaná servisná visačka.

Umiestnenie servisnej visačky

Servisnú visačku vášho počítača nájdete na štítku na spodku vášho počítača.

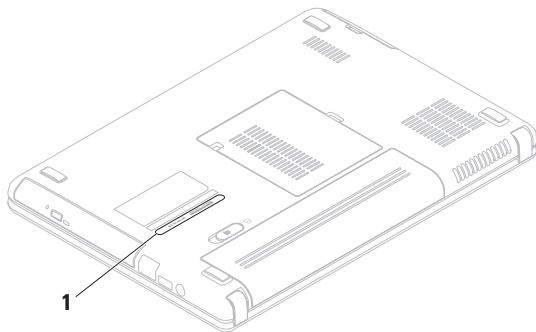

1 Servisná visačka

Nezabudnite vyplniť nasledujúci diagnostický kontrolný zoznam. Pred zavolaním spoločnosti Dell za účelom pomoci zapnite podľa možnosti váš počítač a volajte z telefónu nachádzajúceho sa v blízkosti počítača. Je možné, že budete musieť zadať cez klávesnicu príkazy, počas činnosti poskytnúť podrobné informácie alebo vyskúšať iné kroky odstránenia problému, ktoré sú možné len pri počítači. Zabezpečte, aby ste mali k dispozícii dokumentáciu počítača.

Diagnostický kontrolný zoznam

- Meno:
- Dátum:
- Adresa:
- Tel. číslo:
- Servisná visačka (čiarový kód na zadnej alebo spodnej časti počítača):
- Kód expresnej servisnej služby:
- Autorizačné číslo vrátenia materiálu (ak bolo poskytnuté technikom podpory Dell):
- Operačný systém a verzia:
- Zariadenia:
- Rozširujúce karty:
- Ste pripojený na sieť? áno/nie
- Sieť, verzia a adaptér siete:
- Programy a verzie:

Získanie pomoci

Pozrite si dokumentáciu k operačnému systému, aby ste zistili obsah spúšťacích súborov počítača. Ak je počítač pripojený k tlačiarni, každý súbor si vytlačte. Ak nie, obsah každého súboru si pred zavolaním spoločnosti Dell zaznamenajte.

- Chybové hlásenie, zvukový kód alebo diagnostický kód:
- Popis problému a postupy odstraňovania problému, ktoré ste vykonali:

Kontaktovanie spoločnosti Dell

Pre zákazníkov v USA: 800-WWW-DELL
(800-999-3355).



POZNÁMKA: Ak nemáte aktívne internetové pripojenie, kontaktné informácie môžete nájsť na faktúre, dodacom liste, účte alebo v katalógu produktov spoločnosti Dell.

Spoločnosť Dell poskytuje niekoľko online a telefonických možností technickej podpory a služieb. Dostupnosť sa líši v závislosti od krajiny a produktu, vo vašej oblasti nemusia byť niektoré služby dostupné.

Ak chcete kontaktovať predaj, technickú podporu alebo služby zákazníkom spoločnosti Dell:

1. Navštívte stránku **www.dell.com/contactdell**.
2. Zvoľte vašu krajinu alebo váš región.
3. V závislosti od vašich potrieb si zvoľte vhodnú službu alebo prepojenie na podporu.
4. Vyberte si spôsob kontaktovania spoločnosti Dell, ktorá vám najviac vyhovuje.

Zistenie ďalších informácií a zdrojev

Ak potrebujete:

preinštalovať váš operačný systém

spustiť diagnostický program pre váš počítač

preinštalovať systémový softvér prenosného počítača

nájsť ďalšie informácie o operačnom systéme a funkciách Microsoft® Windows®

aktualizovať počítač dodaním nových alebo doplnkových komponentov, napr. nového pevného disku

preinštalovať alebo nahradiť opotrebovanú alebo chybnú časť

Pozrite si:

„Nosič System Recovery pre obnovenie systému“ na strane 61

„Dell Diagnostics“ na strane 51

„Moje prevzaté súbory Dell“ na strane 49

support.dell.com

Servisná príručka na adrese **support.dell.com/manuals**



POZNÁMKA: V niektorých krajinách môže otvorenie a výmena súčiastok vášho počítača zrušiť platnosť záruky. Predtým, než začnete práce vnútri počítača, pozrite si podmienky záruky a vrátenia.

Ak potrebujete:

nájsť bezpečnostné informácie týkajúce sa vášho počítača

prezrieť si informácie o záruke, podmienky (iba USA), bezpečnostné pokyny, regulačné informácie, ergonomické informácie a licenčnú zmluvu s koncovým používateľom

nájsť servisnú visačku/kód expresného servisu – Servisnú visačku musíte použiť na identifikáciu vášho počítača na stránke **support.dell.com** alebo pri kontaktovaní technickej podpory

nájsť ovládače a súbory na prevzatie a súbory readme

prístup technická podpora a pomoc k produktom
skontrolovať stav vašej objednávky pri novej kúpe
nájsť riešenia a odpovede na bežné otázky
nájsť informácie o posledných aktualizáciách
technických zmien vášho počítača alebo rozšírený referenčný materiál pre technikov alebo skúsených používateľov

Pozrite si:

bezpečnostné a regulačné dokumenty, ktoré boli dodané s vaším počítačom a tiež webovú stránku pre súlad so zákonnými požiadavkami na adrese **www.dell.com/regulatory_compliance**



spodná strana vášho počítača.

Stredisko technickej podpory spoločnosti Dell. Na spustenie **Strediska technickej podpory spoločnosti Dell**, kliknite na ikonu  na paneli úloh.

support.dell.com

Špecifikácie

Táto časť uvádza informácie, ktoré môžete potrebovať pri nastavovaní počítača, aktualizovaní ovládačov pre váš počítač a o inovácii vášho počítača.

 **POZNÁMKA:** Ponuky sa môžu líšiť v závislosti od regiónu. Ak chcete získať ďalšie informácie týkajúce sa konfigurácie vášho počítača, kliknite na **Štart**  → **Pomoc a technická podpora** a zvolíte možnosť zobrazenia informácií o vašom počítači.

Model počítača

Dell™ Inspiron™ N4020/N4030

Pamäť

Konektor pamät'ového modulu	dva konektory SODIMM prístupné používateľovi
Kapacity pamät'ových modulov	1 GB, 2 GB a 4 GB
Typ pamäte	1333 MHz SODIMM DDR3

Pamäť

Minimálna pamäť	1 GB
Maximálna pamäť	4 GB
Možné konfigurácie pamäte	2 GB, 3 GB, 4 GB a 6 GB

 **POZNÁMKA:** Pokyny o rozšírení pamäte nájdete v *Servisnej príručke* na stránke **support.dell.com/manuals**.

Procesor

Inspiron N4020	Intel® Pentium® Dual-Core Intel Celeron® Dual-Core Intel Celeron
Inspiron N4030	Intel Core™ i3 Intel Pentium Dual-Core Intel Celeron

Systémová čipová sada

Inspiron N4020	Mobile Intel Express GM45 + ICH9M
Inspiron N4030	Mobile Intel séria 5 čipová sada Express HM57

Video

UMA	
Inspiron N4020	
Video radič	Mobile Intel GMA 4500MHD
Video pamäť	32 MB
Inspiron N4030	
Video radič	Intel HD Graphics
Video pamäť	32 MB
Diskrétna	
Inspiron N4030	
Video radič	AMD ATI Mobility Radeon™ HD 5430 AMD ATI Mobility Radeon™ HD 530v
Video pamäť	512 MB

Konektory

Audio	jeden konektor vstupu mikrofónu, jeden konektor stereo slúchadiel/reproduktorov, jeden analógový mikrofón
Karta Mini-Card	jedna zásuvka pre Mini-Card polovičnej veľkosti
Sieťový adaptér	jeden konektor RJ45
USB	tri štvorpinové USB 2.0 konektory
Čítačka mediálnych kariet	jedna zásuvka 5-v-1
Video	jedna zásuvka 15-otvorová zásuvka

Čítačka mediálnych kariet

Podporované karty	Pamäťová karta Secure digital (SD) Secure Digital High Capacity (SDHC) Pamäťová karta Memory Stick Pamäťová karta Memory Stick PRO Karta MultiMedia Card (MMC) MultiMedia Card plus (MMC+)
-------------------	---

Komunikácie

Modem (voliteľný)	Externý USB modem V.92 56K
Sieťový adaptér	sieť 10/100 Ethernet LAN na systémovej doske
Bezdrôtová sieť	WLAN a/b/g/n a Bluetooth® bezdrôtová technológia

Audio

Audio radič	IDT 92HD79B1
Reproduktor	2 x 1 wattové reproduktory
Ovládanie hlasitosti	programová ponuka softvéru a ovládacie tlačidlá médií

Kamera

Pixel	0,3 megapixelu
Rozlíšenie videa	640 x 480 pri 30 bl./s (maximum)

Klávesnica

Počet klávesov	86 (USA a Kanada); 87 (Európa); 90 (Japonsko); 87 (Brazília)
----------------	---

Displej

Typ	14,0" HD WLED TrueLife
Rozmery	
Výška	173,95 mm (6,85 palca)
Šírka	309,40 mm (12,18 palca)
Diagonála	355,60 mm (14,00 palca)
Maximálne rozlíšenie	1366 x 768
Rýchlosť obnovenia	60 Hz
Prevádzkový uhol	0° (zatvorený) až 140°
Horizontálny uhol sledovania	40/40
Vertikálny uhol sledovania	15/–30 (H/L)
Rozstup pixelov	0,23 x 0,23 mm

Špecifikácie

Displej

Ovládanie	jas možno regulovať klávesnicovými skratkami (pozri <i>Technologickú príručku spoločnosti Dell</i> , kde nájdete viac informácií)
-----------	---

Dotykový panel

Rozlíšenie polohy X/Y (režim grafickej tabuľky)	240 cpi
Vel'kosť	
Šírka	90,00 mm (3,54 palca) aktívna oblasť senzora
Výška	obdĺžnik 46,00 mm (1,81 palca)

Batéria

4-článková/6-článková lítium iónová	
Výška	20,20 mm (0,80 palca)
Šírka	208,36 mm (8,20 palca)
Hĺbka	56,52 mm (2,22 palca)
Hmotnosť	0,23 kg (0,51 lb) (4-článková) 0,33 kg (0,73 lb) (6-článková)
Napätie	14,8 VDC (4-článková) 11,1 VDC (6-článková)
Doba nabíjania (približná):	4 hodiny (keď je počítač vypnutý)
Prevádzková doba	Prevádzkový čas batérie závisí od prevádzkových podmienok.
Gombíková batéria	CR-2032

AC adaptér

 **POZNÁMKA:** Používajte len siet'ové adaptéry špecifikované pre tento počítač. Pozrite si bezpečnostné informácie, ktoré boli dodané s vaším počítačom.

Vstupné napätie	100–240 VAC
Vstupný prúd	1,5 A/1,6 A/1,7 A
Vstupná frekvencia	50–60 Hz
Výstupný výkon	65 W alebo 90 W
Výstupný prúd	
65 W	4,43 A (maximum pri 4-sekundovom impulze) 3,34 A (nepretržitý)
90 W	5,62 A (maximum pri 4-sekundovom impulze) 4,62 A (nepretržitý)

AC adaptér

Menovité výstupné napätie	19,5 +/- 1 V DC
Teplotný rozsah	
Prevádzka	0 ° až 40 °C (32 ° až 104 °F)
Skladovanie	–40 ° až 70 °C (–40 ° až 158 °F)

Fyzikálne údaje

Výška	32,10 až 32,80 mm (1,26 až 1,29 palca)
Šírka	340,00 mm (13,38 palca)
Hĺbka	244,00 mm (9,61 palca)
Hmotnosť (s 6-článkovou batériou)	konfigurovateľná na menej ako 2,22 kg (4,90 lb)

Špecifikácie

Okolie počítača

Teplotný rozsah

Prevádzka 0 ° až 35 °C (32 ° až 95 °F)

Skladovanie –40° až 65°C
(–40° až 149°F)

Relatívna vlhkosť (maximum)

Prevádzka 10% až 90%
(bez kondenzácie)

Skladovanie 5% až 95%
(bez kondenzácie)

Maximálne vibrácie (používanie náhodného
vibračného spektra, ktoré simuluje užívateľské
prostredie)

Prevádzka 0,66 GRMS

Mimo prevádzky 1,30 GRMS

Okolie počítača

Maximálny náraz (v prevádzke — nameraný
pomocou nástroja Dell Diagnostics na pevnom
disku a pri polovičnom sínusovom impulze v
trvaní 2 ms mimo prevádzky — nameraný
na pevnom disku s hlavou v zaparkovanej
polohe a pri polovičnom sínusovom impulze v
trvaní 2 ms.)

Prevádzka 110 G

Mimo prevádzky 160 G

Nadmorská výška (maximum)

Prevádzka –15,2 až 3048 m
(–50 až 10 000 stôp)

Skladovanie –15,2 až 10 668 m
(–50 až 35 000 stôp)

Úroveň vzduchom
prenášaných
kontaminantov G2 alebo menej podľa
definície ISA-S71.04-1985

Príloha

Poznámka k produktom Macrovision

Tento výrobok obsahuje technológiu ochrany autorských práv, ktorá je chránená určitými patentmi v USA a inými právami ochrany duševného vlastníctva, ktoré vlastní spoločnosť Macrovision Corporation a iní majitelia práv. Použitie tejto technológie ochrany autorských práv musí byť spoločnosťou Macrovision Corporation autorizované a je určené na domáce a iné obmedzené použitie za účelom náhľadu, ak nebolo spoločnosťou Macrovision Corporation povolené ináč. Reverzné inžinierstvo a rozkladanie je zakázané.

Informácie pre NOM, alebo oficiálna mexická norma (len pre Mexiko)

V súlade s oficiálnymi mexickou normou (NOM) uvádzame nasledujúce informácie o zariadení popísanom v tomto dokumente:

Dovozca:

Dell México S.A. de C.V.

Paseo de la Reforma 2620 – Flat 11°

Col. Lomas Altas

11950 México, D.F.

Prenosné počítače

Číslo regulačného modelu	Napätie	Frekvencia	Elektrická spotreba	Výstupné napätie	Výstupná intenzita
P07G	100-240 VAC	50-60 Hz	1,5 A/1,6 A/1,7 A	19,5 V DC	3,34 A/4,62 A

Podrobnosti nájdete v bezpečnostných informáciách dodaných s vaším počítačom.

Informácie o doplnkových bezpečnostných postupoch nájdete na webovej stránke Regulatory Compliance (súlád s normami) na adrese www.dell.com/regulatory_compliance.

Register

C

CD, prehrávanie a vytváranie **38**

D

DellConnect **65**

Dell DataSafe Online Backup **39**

Dell Support Center **48**

Diagnostický kontrolný zoznam **71**

drôťová sieť

 kábel siete, pripojenie **7**

DVD, prehrávanie a vytváranie **38**

E

el. rozvodky, používanie **6**

e-mailové adresy

 pre adresy technickej podpory **66**

e-mailové adresy podpory **66**

F

FTP prihlásenie, anonymné **66**

G

Gestá

 dotykového panela **28**

I

Internetové pripojenie **14**

ISP

 poskytovateľ internetových služieb **14**

K

kontaktovanie Dell online **72**

k ovládačom a súborom na prevzatie **75**

Register

M

možnosti obnovenia systému **56**

N

nastavenie, predtým než začnete **5**

O

obnovenie výrobného obrazu **62**

odoslanie produktov

pre vrátenie alebo opravu **68**

P

počítač, inštalácia **5**

pomoci

získanie pomoci a podpory **64**

poškodenie predchádzanie **5**

pripojenie na bezdrôtovú sieť **15**

problémy pamäte

riešenie **44**

problémy, riešenie **41**

problémy s hardvérom

diagnostika **51**

problémy softvéru **45**

problémy výkonu, riešenie **43**

produkty

informácie a kúpa **67**

prúdenie vzduchu, umožnenie **5**

R

riešenie problémov **41**

Riešenie problémov s hardvérom **51**

S

schopnosti počítača **38**

sieťové pripojenie

napravenie **42**

softvérové funkcie **38**

špecifikácie **76**

stránky podpory
na celom svete **66**

Systémové hlásenia **49**

V

ventilácia, zabezpečenie **5**

volanie spoločnosti Dell **70**

W

Windows

nastavenie **9**

Sprevodca kompatibilitou programu **46**

Z

zákaznícky servis **65**

záručné vrátenie **68**

zdroje, zistenie ďalších informácií **74**

zistenie ďalších informácií **74**

Vytlačené v Írsku.

www.dell.com | support.dell.com



016XXWA00